

Ein- und Mehrpunktverriegelung für alle Vollblatttüren

SWISS MADE



Die neue Generation CASA- und Tribloc-Schlösser

MSL
ASSA ABLOY

Die mechanischen Schlosslinien CASA und Tribloc

Experience a safer
and more open world



Die neue Generation CASA-Schlösser: mechanische Einpunktverriegelung für alle Vollblattdüren

Die neuen Modelle überzeugen durch hohe Langlebigkeit, verbesserter Funktionalität und einem vereinfachten Handling bei der Montage.

Die Schlösser sind besonders für Fluchtwege, Innen- und Abschlusstüren im Holzbereich geeignet.

Sie sind in vielen Varianten ohne und mit Panikfunktionen (E, B und D), mit Rund- oder Profilylinderausschnitt, jeweils in 1- und 2-flügeliger Ausführung und in den Dornmassen 60, 70 und 80 mm erhältlich.

Mechanische Einsteckschlösser bieten ein Höchstmass an Schutz für Eingangstüren in öffentlichen Gebäuden, Mehrfamilienhäusern und Bürogebäuden. Dank ihrer robusten Konstruktion und zuverlässigen Funktionalität sind sie sowohl im Neubau als auch bei Renovationen die ideale Lösung für sicherheitsbewusste Anwendungen.

Die neuen CASA-Schlösser sind brandschutzgeprüft und nach EN12209, EN179 und EN1125 zertifiziert.

Zur neuen CASA-Schlosslinie gehören:

- Magnetfallenschloss
- Einfallenschloss mit zuschaltbarer Fallensicherung (FS)
- Zweifallenschloss mit Drücker- und Zylinderkontakt geeignet für Fluchttüren
- CASA mit Panifunktionen E, B, D
- CASA mit Panikfunktionen E, B mit Selbstverriegelung (SV)
- Standflügelverriegelung mit und ohne Kontakte
- 1- und 2-flügelige Varianten



Die wichtigsten Vorteile im Überblick:

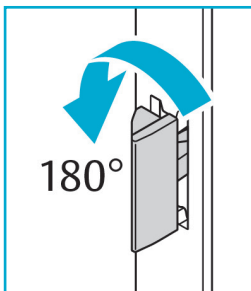

DIN-Richtung

Werkzeuglose DIN-Richtungsumstellung

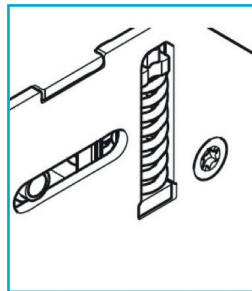

Druckfedern

Neues Federkonzept mit starken Druckfedern für schwere Drücker

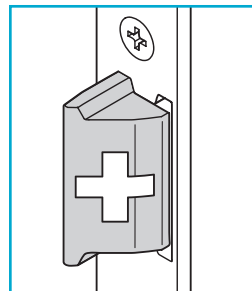

Schweizer Design

Stahlfalle mit Delrin-einsatz in Schweizerkreuz Optik

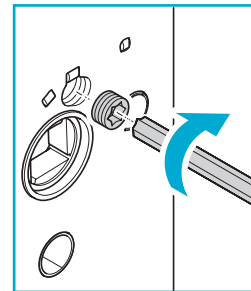

Panikseite

Panikseite einfach umstellbar

CASA Gamma

30900 Magnetfallenschloss

Eigenschaften:

- Riegelausschluss 12 mm

Einsatzgebiet:

- Büro- und Zimmertüren

Vorteile:

- Geräuscharm
- Zargenschonend
- Einfach zu reinigen
- Brandschutzgeprüft

In Black Line verfügbar!

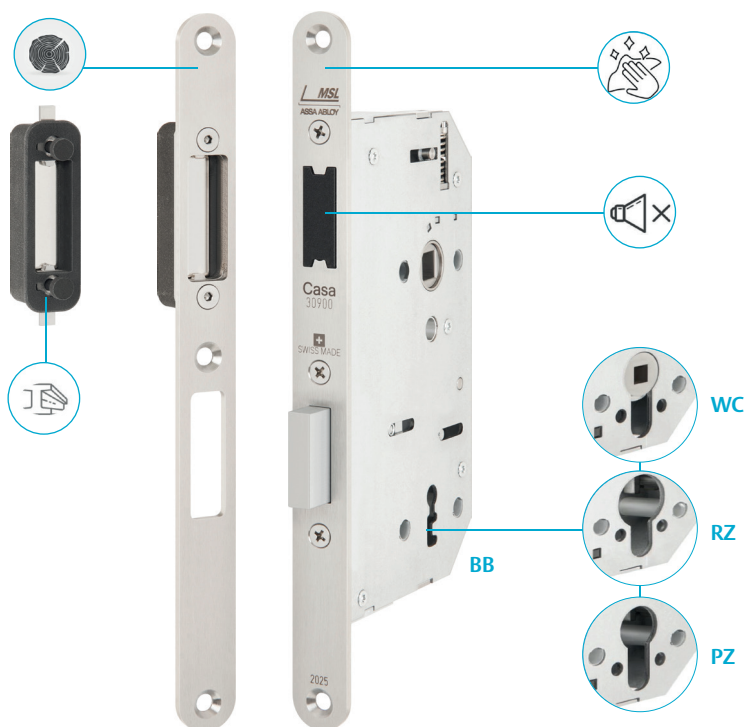

CASA Alpha

34110-FS Einfallenschloss mit Fallensicherung (FS)

Eigenschaften:

- Mit Fallensicherung (FS) ohne Riegel

Einsatzgebiet:

- In Innentüren z.B. Schulhäuser

Vorteile:

- Fallensicherung ein- und ausschaltbar
- Türöffner (TÖ) einsetzbar, wenn die Fallensicherung (FS) deaktiviert ist
- Durch FS keine Manipulation mit Karte möglich
- Brandschutzgeprüft
- Zulassung nach EN179 und EN1125

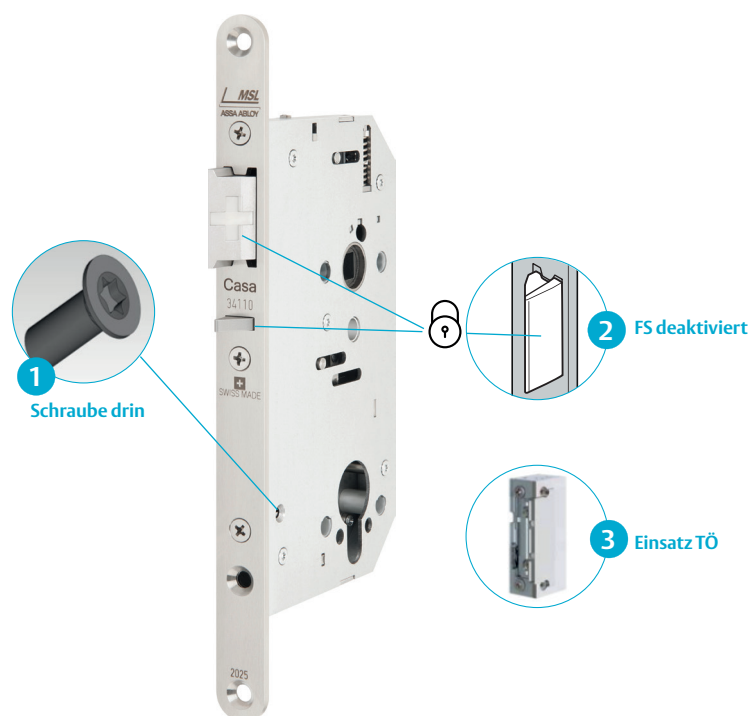

CASA Black Line 30900

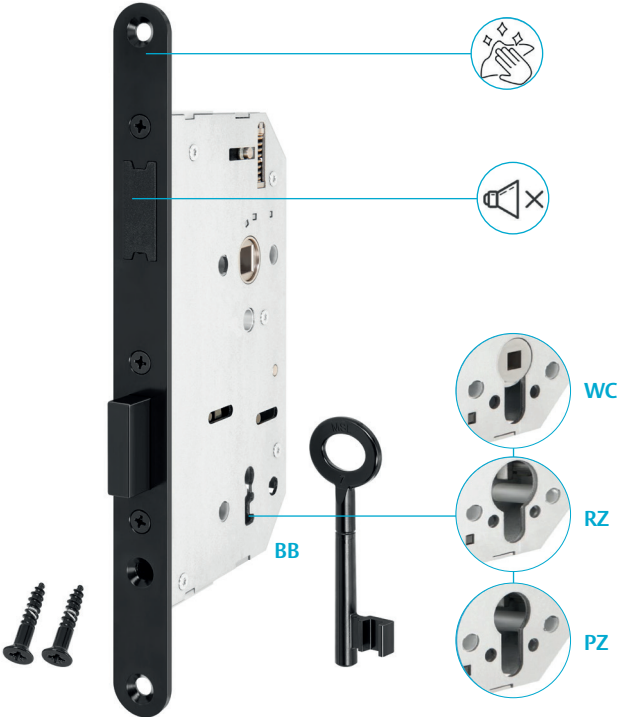

CASA Black Line 30900 Magnet



CASA Alpha 35100/30100

Eigenschaften:

- Mit und ohne Fallenblockierung

Einsatzgebiet:

- Wohnungsabschlusstüren

Vorteile:

- Riegelausschluss 20 mm
- Türöffner (TÖ) einsetzbar
- Brandschutzgeprüft
- Zulassung nach EN12209

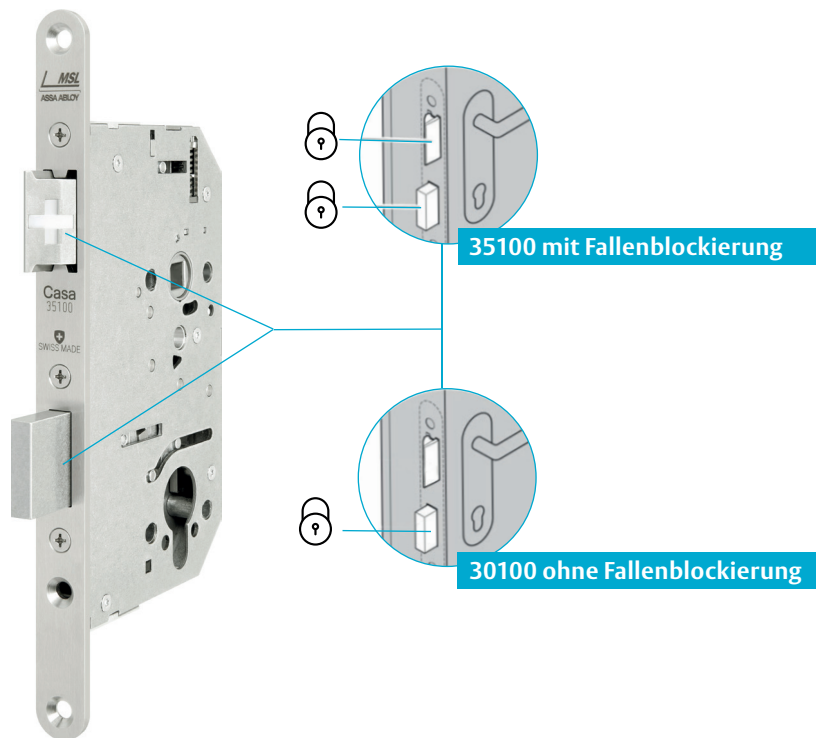

CASA Alpha 31180/31183 Zweifallenschloss mit Kontakten

Eigenschaften:

- Ohne Panikfunktion
- Zweifallen
- Mit Wechsel

Einsatzgebiet:

- Gesicherte Fluchtwege

Vorteile:

- Panikseite umstellbar
- Untere Falle tiefenverstellbar
- Drückerkontakte
- Zylinderkontakt
- Brandschutzgeprüft
- Zulassung nach EN179, EN1125, EN12209

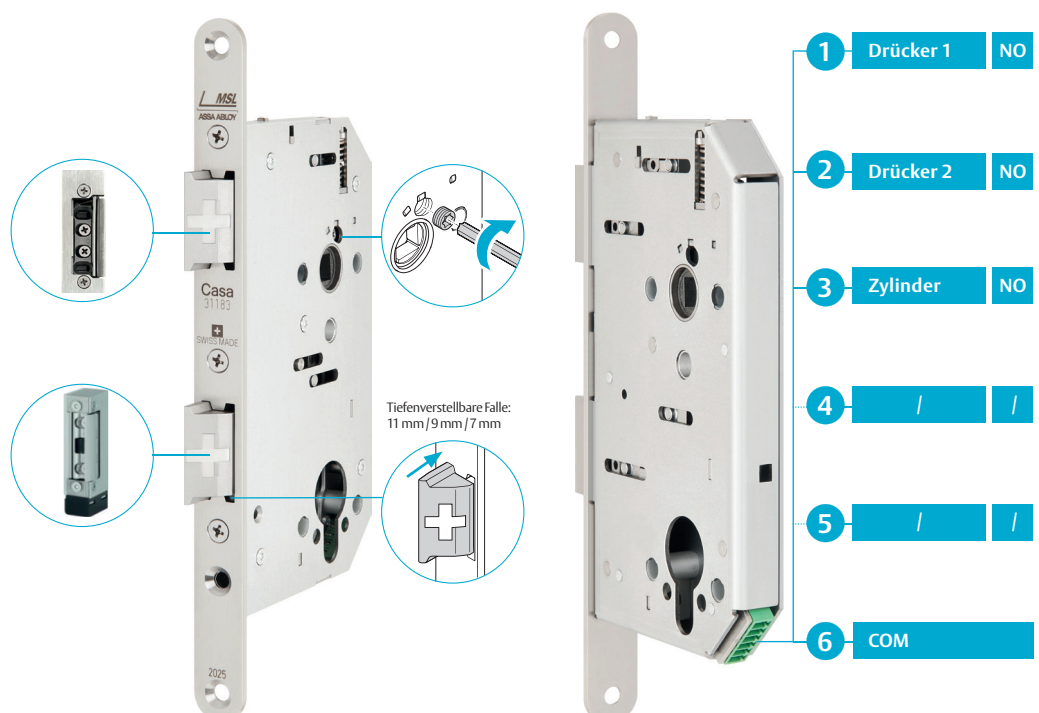

CASA Panik

30104PE (ZF), 30101PB (ZF), 30103PD (ZF)

Eigenschaften:

- Panikfunktionen: E, B und D
- Stulpbreite: 18r, 20r, 22e
- 1- und 2-flügelige Varianten

Einsatzgebiet:

- 1- und 2-flügelige Flucht-
wegtüren

Vorteile:

- Panikseite umstellbar
- Brandschutzgeprüft
- Zulassung nach EN179,
EN1125, EN12209

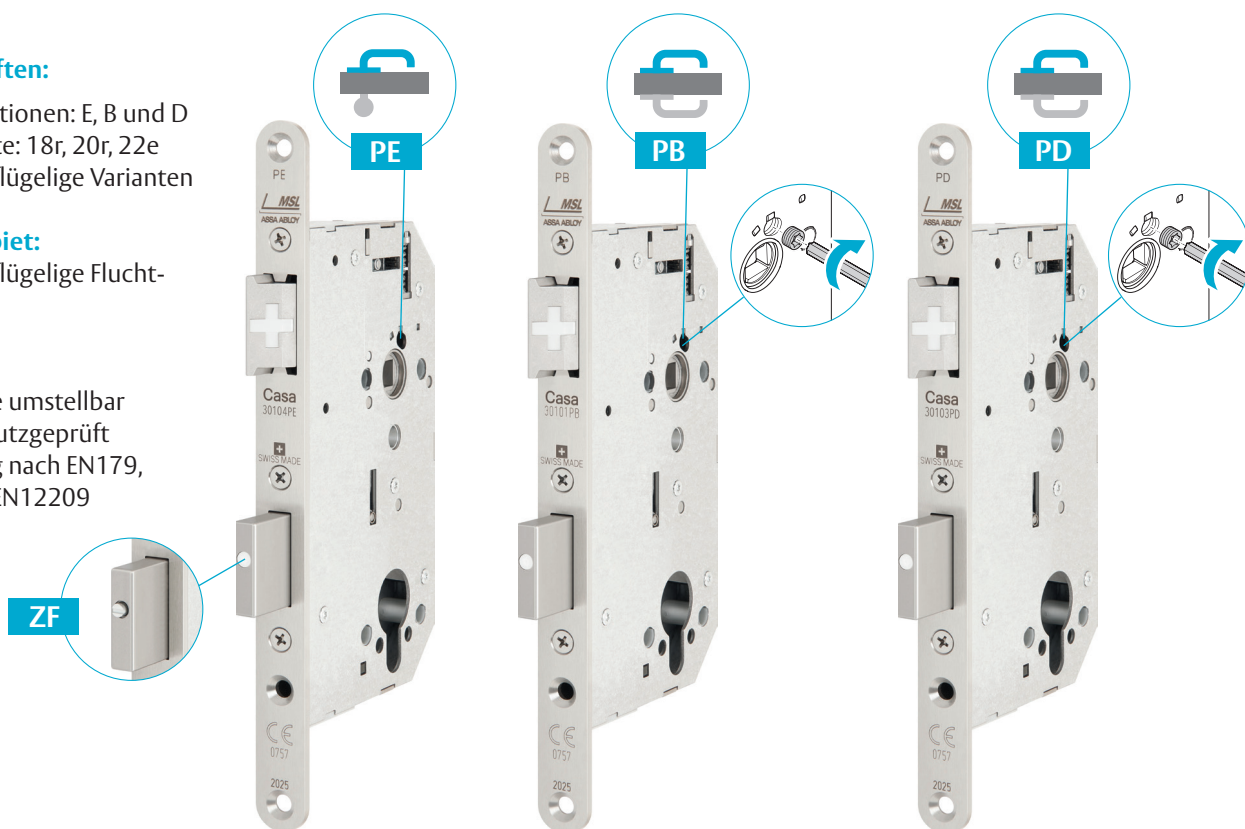

CASA Alpha

40104PE-SV (ZF), 40101PB-SV (ZF)

Eigenschaften:

- Panikfunktionen: E und B
- Stulpbreite: 18r, 20r
- Mit Selbstverriegelung (SV)
- 1- und 2-flügelige Varianten

Einsatzgebiet:

- 1- und 2-flügelige Fluchtwegtüren

Vorteile:

- Panikseite umstellbar
- Brandschutzgeprüft
- Zulassung nach EN179, EN1125,
EN12209

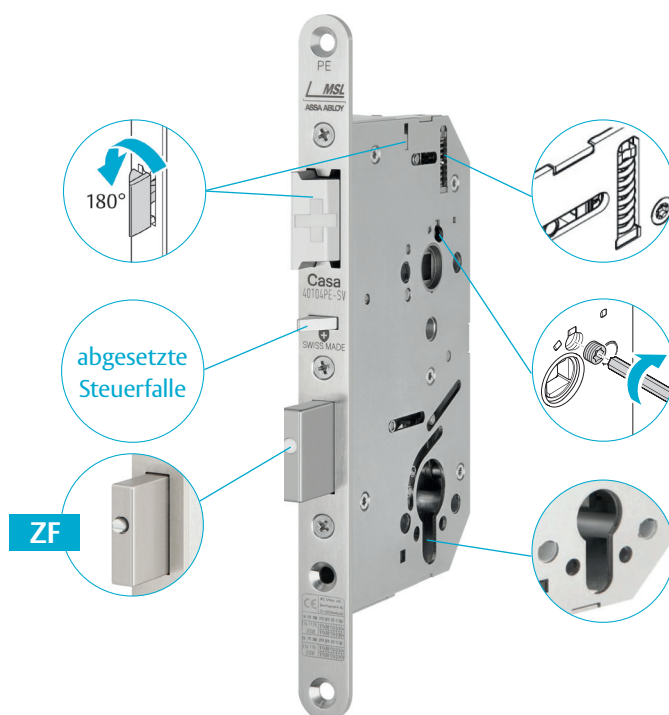

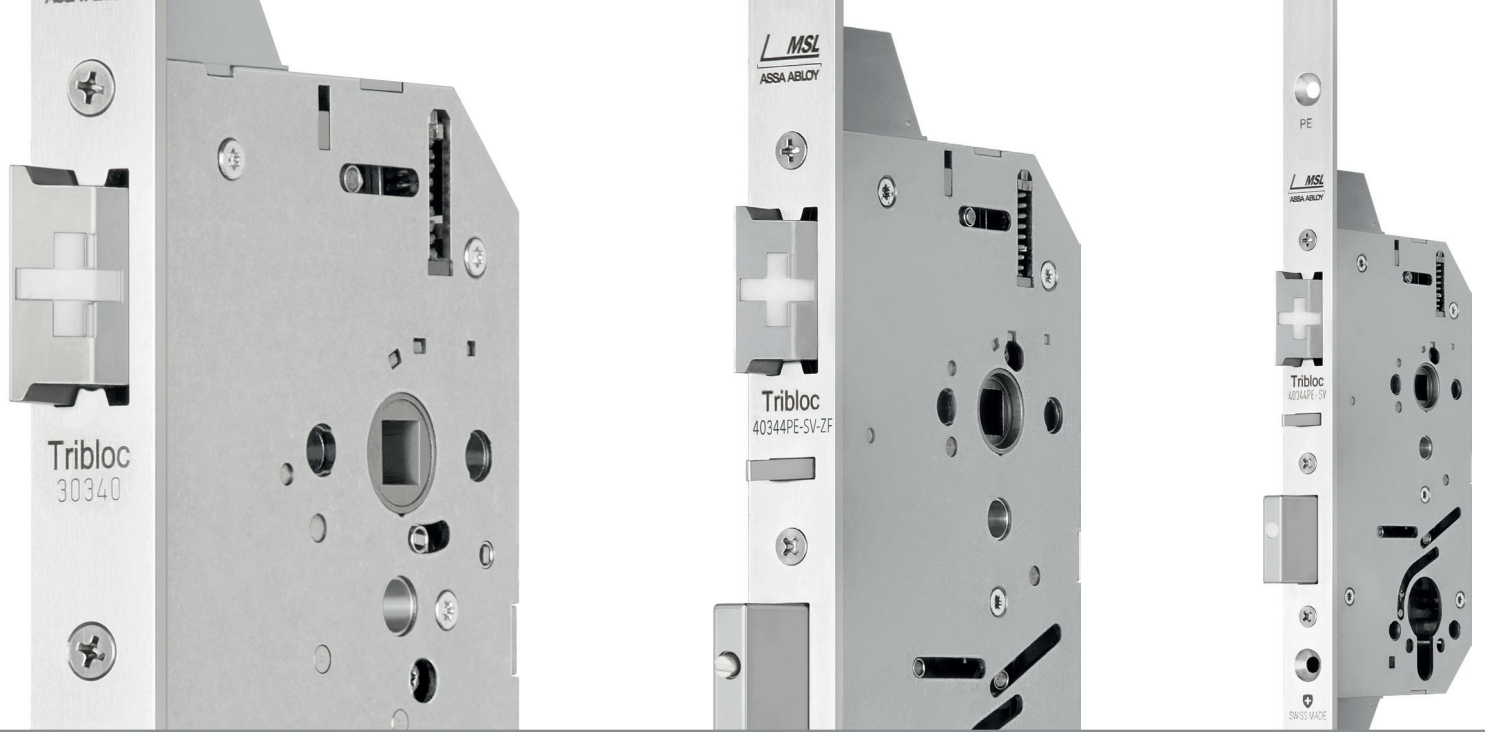

Die neue Generation Tribloc-Schlösser: mechanische Mehrpunktverriegelung für alle Vollblatttüren

Ob Teil- oder Vollpanik: die neuen Tribloc-Schlösser passen in jede Vollblatttür.

Die neuen Modelle überzeugen durch hohe Langlebigkeit, verbesserter Funktionalität und einem vereinfachten Handling bei der Montage.

Die Schlösser sind besonders für Fluchtwege, Innen- und Abschlusstüren im Holzbereich geeignet.

Sie sind in vielen Varianten ohne und mit Panikfunktionen (E, B und D), mit Rund- oder Profilylinderausschnitt, jeweils in 1- und 2-flügeliger Ausführung und in den Dornmassen 60, 70 und 80 mm erhältlich.

Mechanische Mehrpunktverriegelungen bieten ein Höchstmass an Schutz für Eingangstüren in öffentlichen Gebäuden, Mehrfamilienhäusern und Bürogebäuden. Durch die Verriegelung an mehreren Punkten wird ein gewaltsames Eindringen erheblich erschwert. Für ein deutliches Plus an Sicherheit und Stabilität.

Dank ihrer robusten Konstruktion und zuverlässigen Funktionalität sind sie sowohl im Neubau als auch bei Renovationen die ideale Lösung für sicherheitsbewusste Anwendungen.

Zur neuen Tribloc-Schlosslinie gehören:

- Poly, Bi- und Roll-Tribloc
- FallenTribloc
- AutoTribloc
- Panikfunktionen E, B und D
- Standflügelverriegelung
- Tribloc XL-Verlängerungen



Die wichtigsten Vorteile im Überblick:

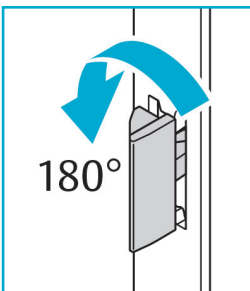

DIN-Richtung

Werkzeuglose DIN-Richtungsumstellung

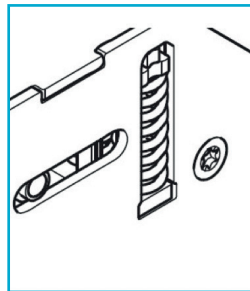

Druckfedern

Neues Federkonzept mit starken Druckfedern für schwere Drücker

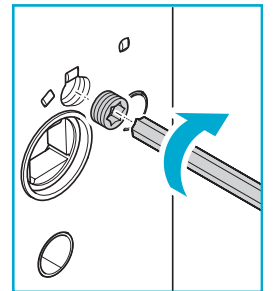

Panikseite

Panikseite einfach umstellbar

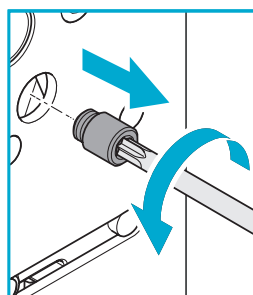

Bedienfunktion

Umstellung von Schlüssel- auf Drückerbedienung

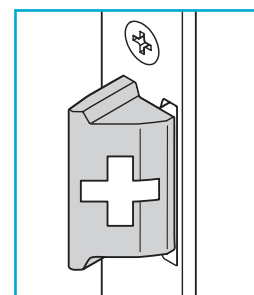

Schweizer Design

Stahlfalle mit Delrin-einsatz in Schweizerkreuz Optik

Poly-, Bi- und RollTribloc

Eigenschaften:

- Mit Zusatzriegel
- Mit Zusatzriegel und Rollzapfen
- Mit Rollzapfen

Einsatzgebiet:

- Wohnungsabschlusstüren, Eingangstüren

Werkseitige Einstellung:

- PolyTribloc schlüsselbedient
- BiTribloc drückerbedient
- RollTribloc drückerbedient

Vorteile:

- Rollzapfen 1,6 mm links und rechts mit Inbusschlüssel 5 justierbar
- Brandschutzgeprüft
- Zulassung nach prEN15685

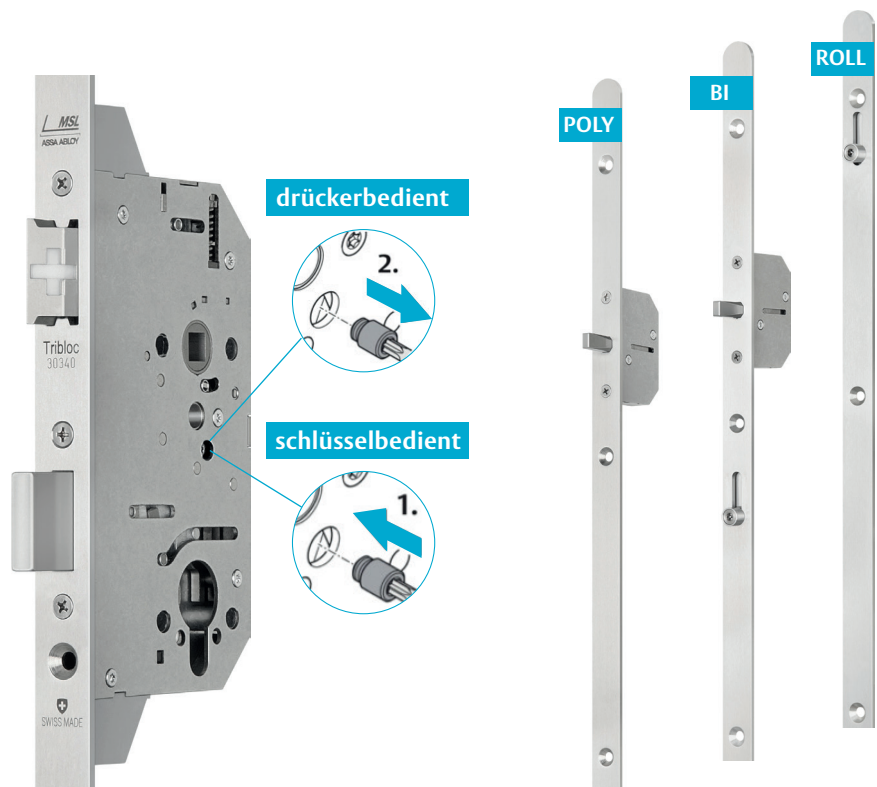

FallenTribloc 30350

Eigenschaften:

- Schlüsselbedient ohne Panik
- Zusatzfallenriegel

Einsatzgebiet:

- Brandschutztüren

Entriegelter Zustand:

- Drei Zuhaltepunkte durch Haupt- und Zusatzfallen

Vorteile:

- Brandschutzgeprüft
- Zulassung nach prEN15685

Variante ohne Riegel für Fluchtwege auf Anfrage verfügbar!

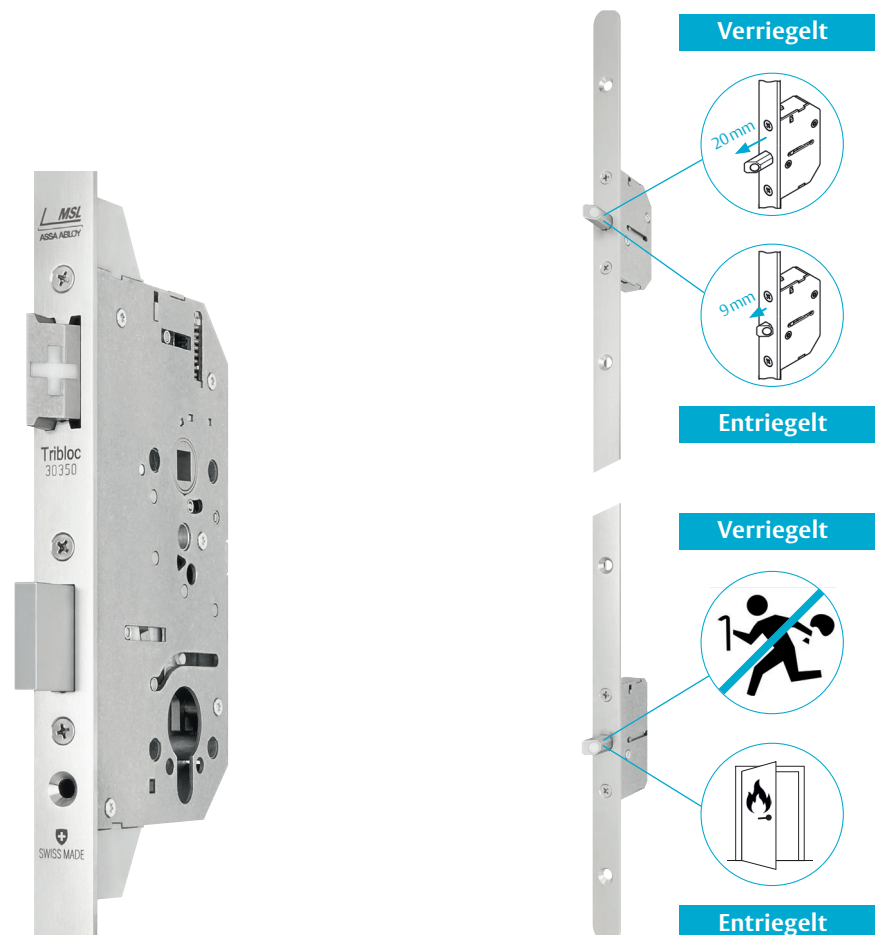

Tribloc mit Panik

30344PE (ZF), 30341PB (ZF), 30343PD (ZF)

Eigenschaften:

- Panikfunktionen: E, B und D
- Stulpbreite: 18r, 20r
- 1- und 2-flügelige Varianten

Einsatzgebiet:

- 1- und 2-flügelige Fluchtwegtüren

Vorteile:

- Panikseite umstellbar
- Brandschutzgeprüft
- Zulassung nach EN179, EN1125, prEN15685

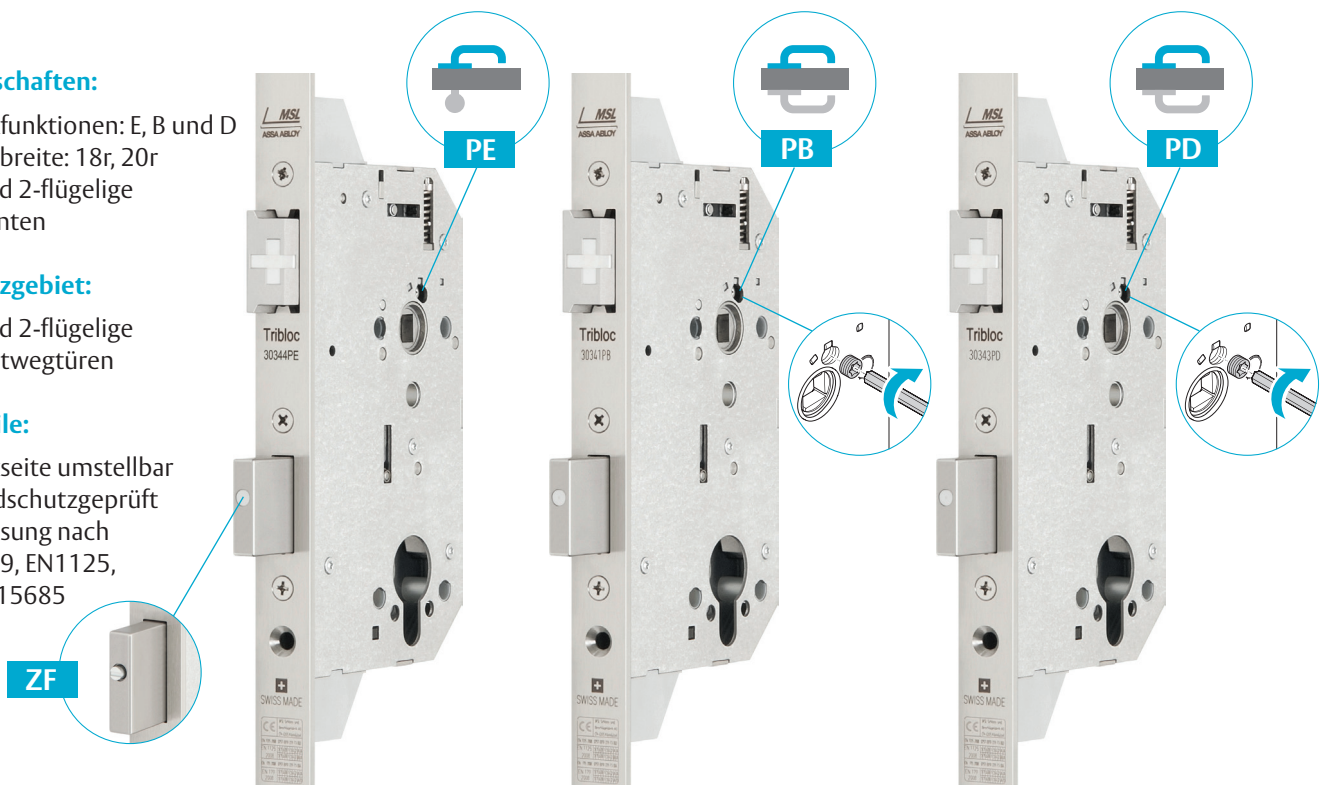

AutoTribloc

40344PE-SV (ZF)/40101PB-SV (ZF)

Eigenschaften:

- Panikfunktionen: E und B
- Mit Selbstverriegelung (SV)
- 1- und 2-flügelige Varianten

Einsatzgebiet:

- 1- und 2-flügelige Fluchtwegtüren

Vorteile:

- Panikseite umstellbar
- Brandschutzgeprüft
- Zulassung nach EN179, EN1125, prEN15685

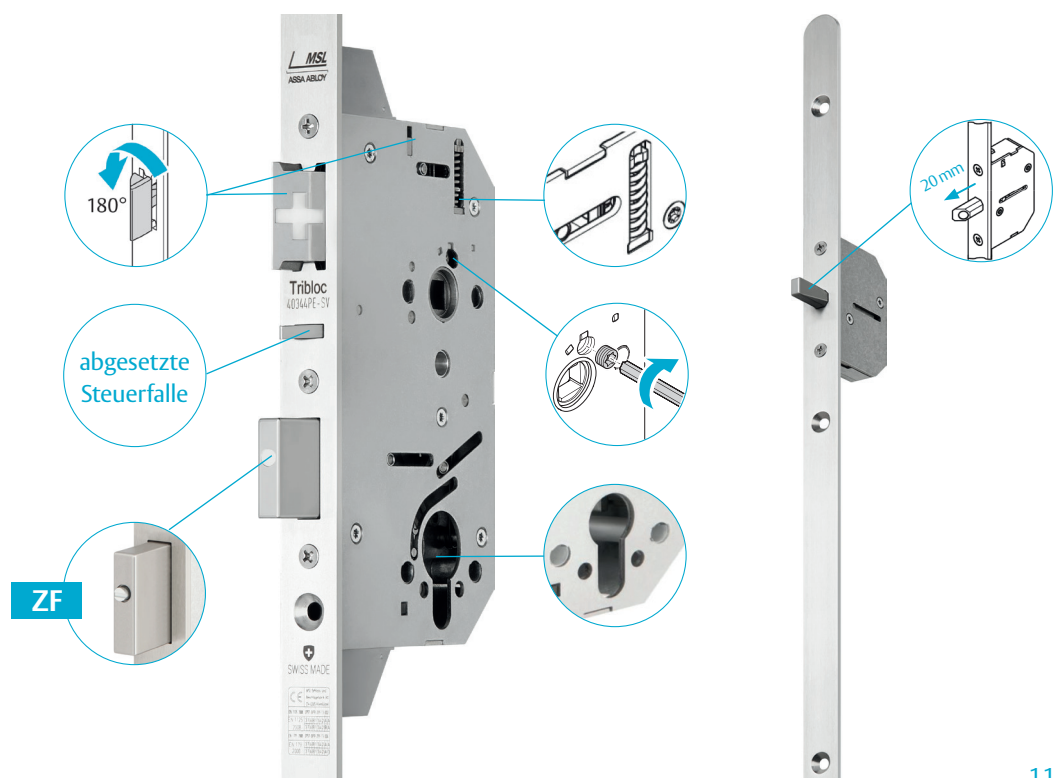

Standflügelverriegelung 50590 und 51590

Eigenschaften:

- 50590 mechanisch
- 51590 mechanisch mit Überwachungskontakten (ÜK)
- Passend zu CASA und Tribloc
- Dornmasse 65, 80, 100 mm
- Lappen-, Winkel-, Flachschiessblech

Vorteile:

- Gefederter Ausstosser für Falzluftausgleich
- Überwachung des Drückerkontakts
- Überwachung verriegelt/entriegelt möglich

Neues Verstärkungs-Set verfügbar

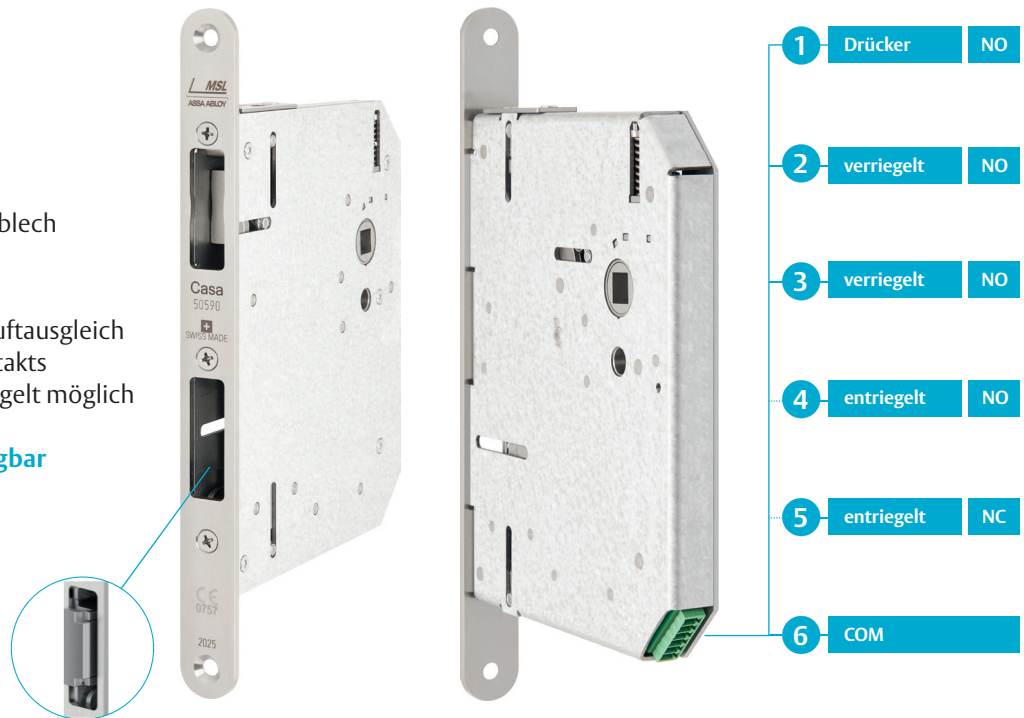

Tribloc XL-Verlängerungen XL-30340 und XL-30350

Funktion XL-30350:

- Zusätzlicher Halte- und Verriegelungspunkt

Funktion XL-30340:

- Zusätzlicher Verriegelungspunkt

Einsatzgebiet:

- Überhohe Türen

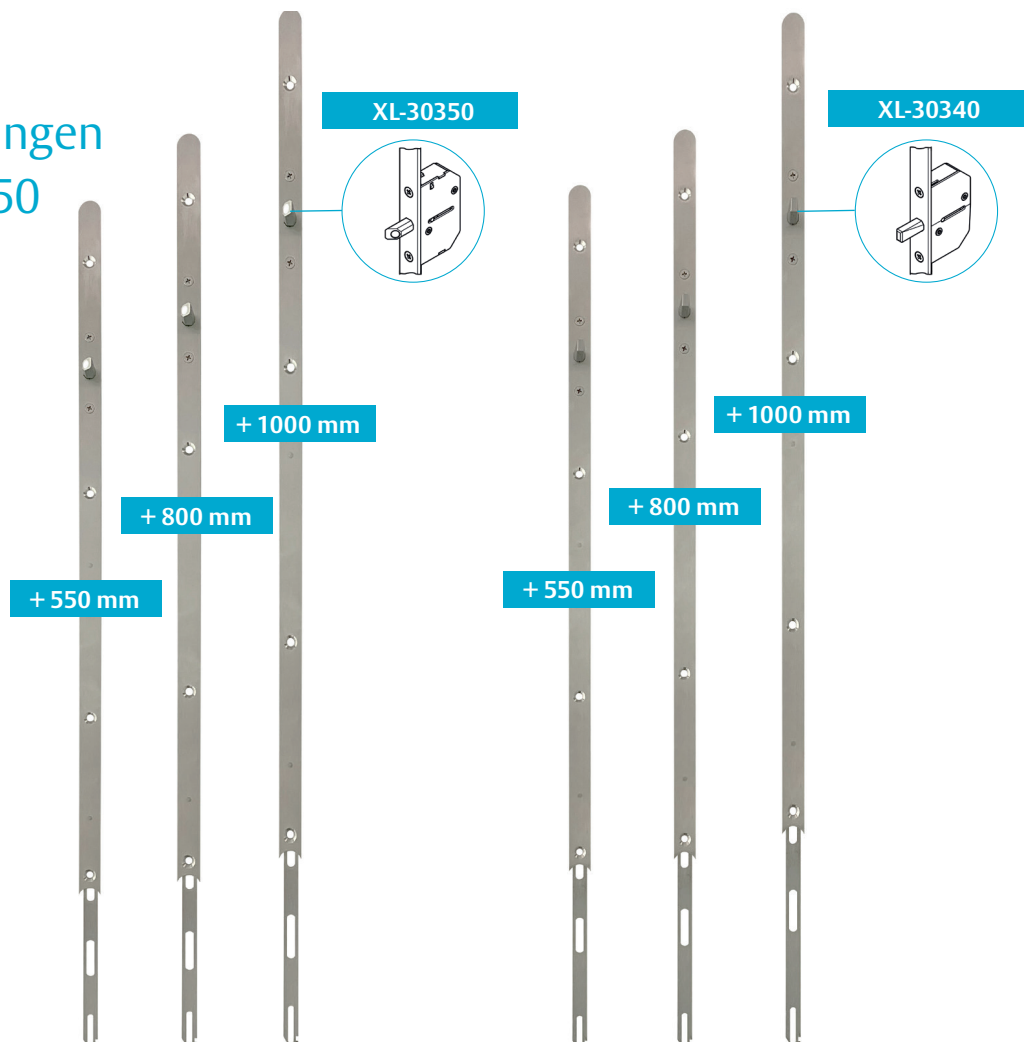

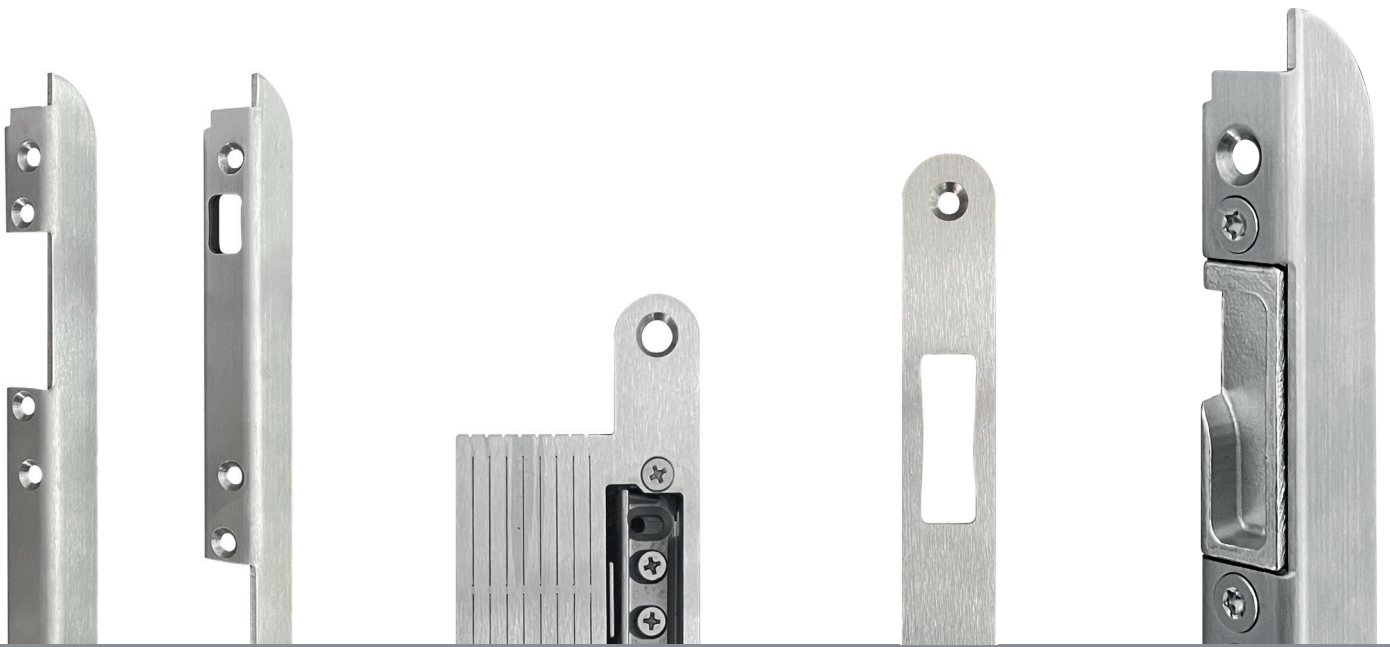

Neues CASA- und Tribloc-Schliessblechsortiment und Zubehör:

Tribloc Hauptschliessbleche

11471030 BV-40341.RE1243
VariFlex Lappenschliessblech

Passend zu:

- 30700
- 30740
- 30350
- 30344PE
- 30341PB
- 30343PD
- 40344PE-SV
- 40341PB-SV



11471010 B-40341.H133
Winkelschliessblech

Passend zu:

- 30700
- 30740
- 30350
- 30344PE
- 30341PB
- 30343PD
- 40344PE-SV
- 40341PB-SV



11471004 B-40341H.1243
Lappenschliessblech

Passend zu:

- 30700
- 30740
- 30350
- 30344PE
- 30341PB
- 30343PD
- 40344PE-SV
- 40341PB-SV



11471013 B-40341.1443
Einfressschliessblech

Passend zu:

- 30700
- 30740
- 30350
- 30344PE
- 30341PB
- 30343PD
- 40344PE-SV
- 40341PB-SV



11471008 B-40341.1541
ProfiFlex-Schliessblech

Passend zu:

- 30700
- 30740
- 30350
- 30344PE
- 30341PB
- 30343PD
- 40344PE-SV
- 40341PB-SV



11771012 1870.17/19
11771013 1870.17/21
11771017 1870.19/19 Euro Nut

U-Schliessblech
DIN links/rechts

Passend zu:

- 30700
- 30740
- 30350
- 30344PE
- 30341PB
- 30343PD
- 40344PE-SV
- 40341PB-SV



Tribloc Zusatzschliessbleche

11771128 1872.15/21, DIN links
11771143 1872.15/21, DIN rechts
 Einfräs-Rollzapfen-Schliessblech-Set
Passend zu:
 · 30700



11771150 1872.17/17
11771148 1872.17/19
11771149 1872.17/21
 Schliessplatte zum Einfräsen
Passend zu:
 · 30700



11471071 B-30700.Z543
 ProfiFlex-Zusatz-Schliessblech-Set
Passend zu:
 · 30700



11471011 B-40341.Z133
 Zusatzwinkelschliessblech
Passend zu:
 · 30340
 · 30344PE
 · 30341PB
 · 30343PD
 · 40344PE-SV
 · 40341PB-SV
 · XL-30340



11471019 B-40341.Z542
 Profil-Einfrässchliessblech für Zusatzriegel
Passend zu:
 · 30340
 · 30344PE
 · 30341PB
 · 30343PD
 · 40344PE-SV
 · 40341PB-SV
 · XL-30340



11771158 1877.15/21
 Zusatz-Einfräsriegel-schliessblech
Passend zu:
 · 30340
 · 30344PE
 · 30341PB
 · 30343PD
 · 40344PE-SV
 · 40341PB-SV
 · XL-30340



Sets

11471016 B-30740.3541
11471017 B-30740.3542
 ProfiFlex-Set
Passend zu:
 · 30740



11471023 B-30350.3243
 Lappenschliessblech-Set
Passend zu:
 · 30350



11471012 B-40341.3133
 Winkelschliessblech-Set
Passend zu:
 · 30340
 · 30344PE
 · 30341PB
 · 30343PD
 · 40344PE-SV
 · 40341PB-SV



11471006 B-40341.3541, DIN rechts
11471007 B-40341.3542, DIN links
 ProfiFlex-Set
Passend zu:
 · 30340
 · 30344PE
 · 30341PB
 · 30343PD
 · 40344PE-SV
 · 40341PB-SV



11471002 B-40341.3243
 Lappenschliessblech-Set
Passend zu:
 · 30340
 · 30344PE
 · 30341PB
 · 30343PD
 · 40344PE-SV
 · 40341PB-SV



11471031 BV-40341.RE3243
 VariFlex
 Lappenschliessblech-Set
Passend zu:
 · 30340
 · 30344PE
 · 30341PB
 · 30343PD
 · 40344PE-SV
 · 40341PB-SV



11471018 B-30740.Z543
Profil-Einfrässchliessblech-Set
Passend zu:
· 30740



11471020 B-30740.Z442,
DIN links
11471021 B-30740.Z441,
DIN rechts
BiTribloc-Einfrässchliessblech-Set
Passend zu:
· 30740



11471022 B-30350.Z243
Zusatz-Lappenschliessblech
Passend zu:
· 30350
· XL-30350



11771112 1877.17/17
11771087 1877.17/19
11771080 1877.17/21
Riegelplatte zum Einfräsen
Passend zu:
· 30340
· 30344PE
· 30341PB
· 30343PD
· 40344PE-SV
· 40341PB-SV
· XL-30340



11471005 B-40341Z.1343
Flachschliessblech
Passend zu:
· 30340
· 30344PE
· 30341PB
· 30343PD
· 40344PE-SV
· 40341PB-SV
· XL-30340



11471024 B-40341.3443
Einfrässchliessblech-Set,
gerundet
Passend zu:
· 30340
· 30344PE
· 30341PB
· 30343PD
· 40344PE-SV
· 40341PB-SV



11471015 B-40341.2542, DIN links
11471014 B-40341.2541, DIN rechts
Profil-Einfrässchliessleiste
Passend zu:
· 30340
· 30344PE
· 30341PB
· 30343PD
· 40344PE-SV
· 40341PB-SV



Schliessleiste

CASA Hauptschliessbleche

11471041 B-30900.1343

(Holz)

Passend zu:

- 30900



11471042 B-30900.4883

(Zarge)

Passend zu:

- 30900
- 30900 Black Line



11471041 B-30900.1343

(Holz) Black Line

Passend zu:

- 30900 Black Line



11471062 BE-31180.1143

Winkelschliessblech

Passend zu:

- 31180
- 31183



11471063 BE-31180.1233

Lappenschliessblech

Passend zu:

- 31180
- 31183



11471061 BE-31180.1343

Flachschliessblech

Passend zu:

- 31180
- 31183



11471051 BE-34110.1143

Winkelschliessblech

Passend zu:

- 34110-FS



11471053 BE-34110.1243

Lappenschliessblech

Passend zu:

- 34110-FS



11471052 B-34110.134

Flachschliessblech

Passend zu:

- 34110-FS



11471004 B-40341H.1243

Lappenschliessblech

Passend zu:

- 30100
- 35100
- 30104PE
- 30101PB
- 30103PD
- 40104PE-SV
- 40101PB-SV



11471013 B-40341.1443

Einfrässhliessblech

Passend zu:

- 30100
- 35100
- 30104PE
- 30101PB
- 30103PD
- 40104PE-SV
- 40101PB-SV



11471008 B-40341.1541

ProfiFlex Schliessblech

Passend zu:

- 30100
- 35100
- 30104PE
- 30101PB
- 30103PD
- 40104PE-SV
- 40101PB-SV



11471030 BV-40341.RE1243
VariFlex Lappenschliessblech

Passend zu:

- 30100
- 35100
- 30104PE
- 30101PB
- 30103PD
- 40104PE-SV
- 40101PB-SV



11471010 B-40341.H133
Winkelschliessblech

Passend zu:

- 30100
- 35100
- 30104PE
- 30101PB
- 30103PD
- 40104PE-SV
- 40101PB-SV



11771012 1870.17/19
11771013 1870.17/21
11771017 1870.19/19 Euro Nut
U-Schliessblech,
DIN links/rechts

Passend zu:

- 30100
- 35100
- 30104PE
- 30101PB
- 30103PD
- 40104PE-SV
- 40101PB-SV



Zubehör

1724

Rundstange

für Unterverriegelung

12171017 1487xØ10 mm

12171030 2000xØ10 mm

12171033 885xØ10 mm

DIN links/rechts verwendbar



1725

Rundrohr

für Obenverriegelung

Diverse Längen verfügbar,

Ø10 mm,

DIN links/rechts verwendbar,

mit Kunststoffzapfen,
kürzbar



1726

Stangenführung

für Unterverriegelung

12171004 gerundet 60x20x3 mm

12171011 rund 60x20x3 mm

DIN links/rechts verwendbar



12171005 1727

Bodenschliessmulde

DIN links/rechts verwendbar

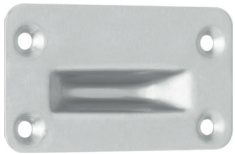

12171013 1728

Lappenschliessblech

für Obenverriegelung

DIN links/rechts verwendbar



12171007 1729

Flachschliessblech

für Unterverriegelung

DIN links/rechts verwendbar



12020001 1730

Schaltenschloss

DIN links/rechts verwendbar



11408081 50590/51590

Verstärkungs-Set Holz

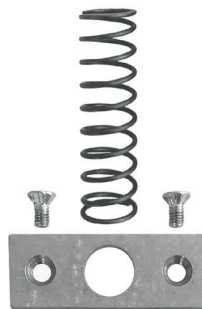

Die ASSA ABLOY Gruppe ist der Weltmarktführer in Zugangslösungen. Jeden Tag helfen wir Menschen sich sicherer und geborgener zu fühlen und eine offenere Welt zu erleben.

ASSA ABLOY
Opening Solutions

ASSA ABLOY (Schweiz) AG
Schlosstechnik
Laufenstrasse 172
CH-4245 Kleinlützel
Tel. +41 61 775 11 11
www.assaabloy.ch

Technische Änderungen vorbehalten. 40010104_11/2025_DC_300