

MEGA

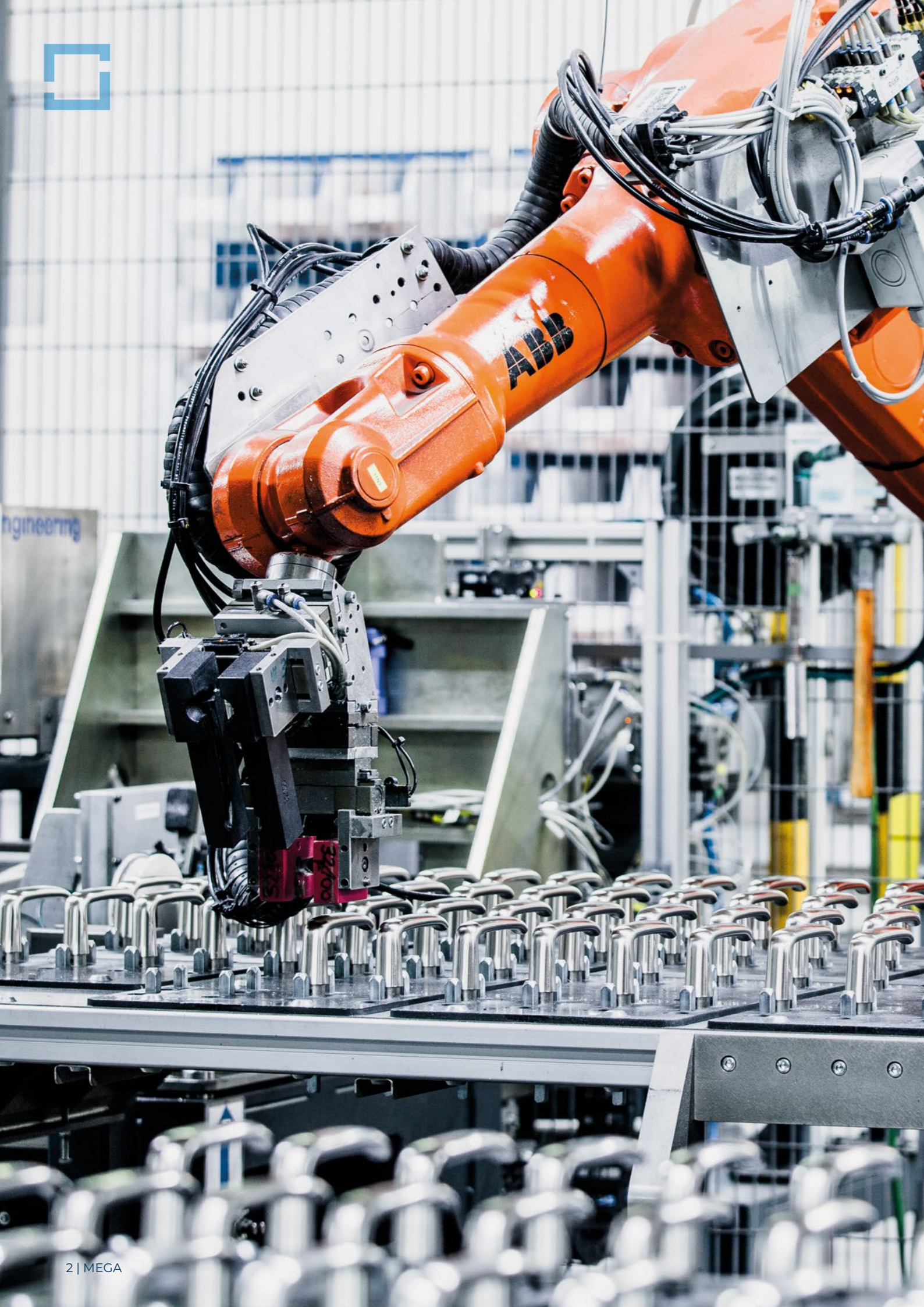

MEGA Ferrements

FERREMENTS AVEC STYLE.



Expérience et Innovation

MEGA GOSSAU AG est le leader suisse du marché de la coulée sous pression de zinc et fait partie, au niveau international, des spécialistes du moulage des métaux sous pression. L'entreprise dont le siège est à Gossau (SG) produit des pièces moulées en métal, spécifiques pour les clients, ou pour les quincailleries et fabricants de portes et fenêtres.

Plus de 90 ans d'expérience dans la production de pièces moulées sous pression entrent quotidiennement dans la fabrication de notre gamme de ferrements décoratifs de haute qualité. Nos ferrements suisses en zinc et laiton sont de première qualité et sont fabriqués avec la plus grande précision dans nos locaux. De l'ingénierie à la galvanisation en passant par la fonderie, l'usinage et le surfaçage, tous les processus sont contrôlés et perfectionnés par notre gestion de la qualité. Avec environ 120 employés et de nombreuses références, le nom MEGA est synonyme de qualité, fiabilité et durabilité.

+90

ans d'expérience

2

segments du marché

+/-120

collaborateurs



Ferrements avec style

En gestion propre et avec des designers renommés, nous créons des ferrements en zinc et en laiton, nous intégrons les courants contemporains et nous portons notre attention non seulement sur la forme, la couleur et la fonction, mais aussi sur une bonne prise en main et de belles surfaces.

Le choix de modèles, de matériaux et de surfaces est unique. Notre vaste assortiment comprend des produits allant des clés de monteur aux garnitures de sécurité pour voies de fuite en passant par les ferrements de portes et de fenêtres. Notre assortiment est complété par des ferrements en acier inoxydable de haute qualité.

> 2500

Ferrements et
Accessoires

> 8000

Combinaisons





Sécurité et voie de fuite

Nos garnitures de sécurité répondent aux exigences de sécurité actuelles et peuvent être utilisées partout. Les poignées pour voies de fuite résistent également aux classes d'utilisation souhaitées et sont très bien utilisées dans les bâtiments publics.

Pour chaque objet et bâtiment

L'ensemble de la gamme MEGA peut être utilisé dans les espaces publics et privés. Grâce à nos formes et designs variés, nous couvrons l'ensemble des besoins du marché - qu'il s'agisse de poignées de porte, de poignées de fenêtre normales ou verrouillables, de poignées avec rosaces de sécurité ou entrée longue de sécurité ou encore de poignées voie de fuite.

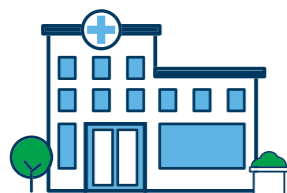

Institutions de santé



Maisons familiales



Immeubles collectifs



Maisons d'école

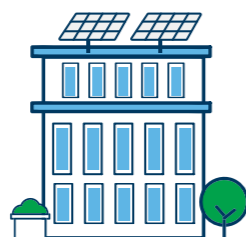

Objets commerciaux



Grands objets



Portes

La moitié des cambriolages ont lieu par la porte d'entrée. C'est pourquoi les portes de maison et d'appartement, mais aussi les portes de terrasse et de cave, doivent être particulièrement sécurisées. Nous proposons des solutions complètes avec nos lignes de produits.

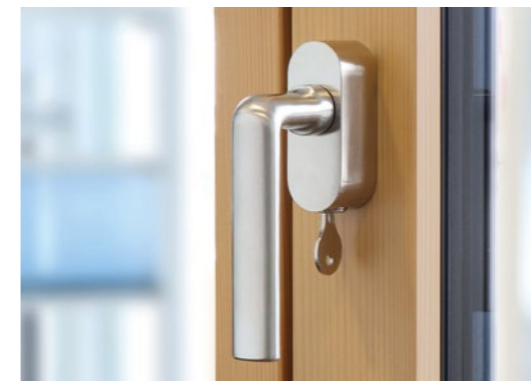

Fenêtres

MEGA dispose d'une large gamme de poignées de fenêtre verrouillables. Celles-ci empêchent l'ouverture facile des fenêtres, ce qui est particulièrement important au rez-de-chaussée.



Voie de fuite

En cas de situation d'urgence, il est important de pouvoir sortir facilement et le plus rapidement possible. Vous trouverez chez nous les garnitures de voies de fuite nécessaires à cet effet.



Diversité de surfaces

Notre propre assortiment de haute qualité vous offre une variété de ferrements en zinc et en laiton. Les matériaux de base, comme le laiton et le zinc, sont idéaux pour créer diverses surfaces. Qu'il s'agisse de surfaces métalliques classiques ennoblies, de teintes revêtues de poudre ou de la tendance actuelle „vintage“, MEGA propose un choix varié de finitions.

Classique



MEGA 01
brossé
nickelé mat

MEGA 02
brossé
chromé mat

MEGA 03
poli
nickelé

MEGA 04
poli
chromé



MEGA 05
velours
chromé

MEGA 06
laiton poli
laqué

MEGA 07
sablé

vintage



MEGA 10
Aspect Laiton
brossé, mat
laqué au four

MEGA 20
Aspect Laiton
patiné claire, mat
laqué au four

MEGA 30
Aspect Laiton
patiné moyen, mat
laqué au four

MEGA 40
Aspect Laiton
patiné foncé, mat
laqué au four

MEGA 50
Aspect Cuivre
patiné clair, mat
laqué au four



MEGA 60
Aspect Cuivre
patiné moyen
laqué au four

MEGA 70
Aspect Laiton
patiné nature, mat
laqué au four

MEGA 100
Aspect noir
zingué, mat
laqué au four

MEGA 220
Laiton brossé
laqué au four

MEGA 230
Laiton brut brossé
non traité

Couleur



RAL 9010
Blanc

RAL 9005
Noir

RAL 640-6
Bleu

RAL 650-1
Cyan

Tous les RAL/NCS
«mat lisse»



MEGA

Lignes de produits

Les ferrements MEGA sont fabriqués à la main en Suisse et sont d'une grande qualité. Tous les modèles racontent une histoire. Les formes intemporelles et attrayantes confèrent à l'habitat un ensemble harmonieux.

100 Forme wagon



200 Forme rouleau

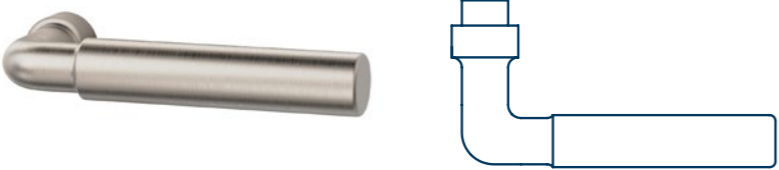

230 Forme demi-arrondie

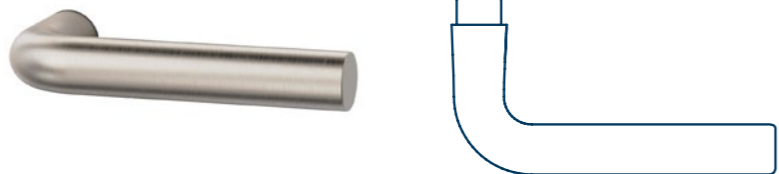

235 Forme onglet

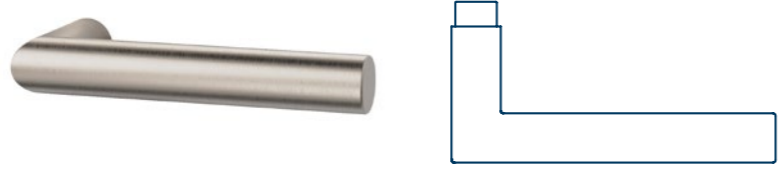

250 Forme arrondie

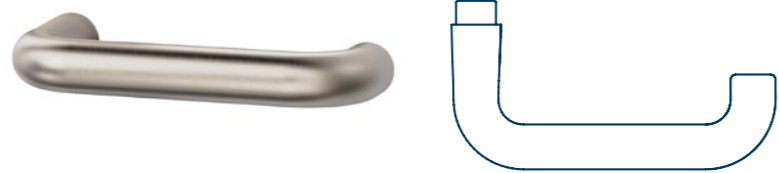

600 Forme ovale haute

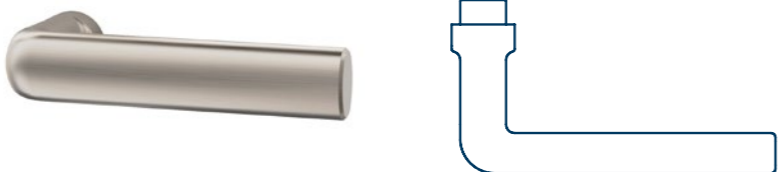

620 Forme d'arc



100 Forme wagon tangibile & esthétique

Le design traditionnel et chargé d'histoire accompagne le MEGA depuis plus de 70 ans. La forme simple et élégante a été découverte par les Chemins de fer fédéraux suisses, c'est la raison pour laquelle elle est également appelée „Poignée Wagon“. Ce modèle a déjà été fabriqué dans divers matériaux et surfaces.



32.111 Poignée de porte
34.120 Rosace poignée
34.125 Rosace



32.111 Poignée de fenêtre
41.405 Rosace modulaire



33.103 Poignées voie de fuite
34.260 Rosace poignée
34.266 Rosace

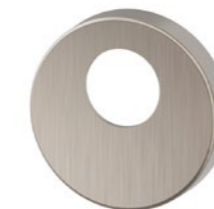

41.105 Poignée pour porte à glissière
41.430 Rosace modulaire



200 Forme rouleau classique & noble

Inspiré de la ligne Bauhaus des années 30, ce classique est un modèle des premières heures de MEGA. La forme cylindrique est très appréciée des architectes et des maîtres d'ouvrage, car sa forme neutre permet de l'utiliser dans les nouvelles constructions et les rénovations, ainsi que dans les villas et les bâtiments de prestige.



32.200 Poignée de porte
34.130 Rosace poignée
34.135 Rosace



32.206 Poignée de fenêtre
41.403 Rosace modulaire



41.200 Poignée pour porte à glissière
41.430 Rosace modulaire



33.203 Poignées voie de fuite
34.260 Rosace poignée
34.266 Rosace



32.230 Poignée de porte
34.120 Rosace poignée
34.125 Rosette



32.230 Poignée de fenêtre
41.410 Rosace modulaire verrouillable

RC1-6



41.230 Poignée pour porte à glissière
41.430 Rosace modulaire

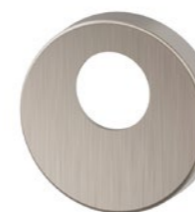

33.253 Poignées voie de fuite
34.260 Rosace poignée
34.266 Rosace

230 Forme demi-arrondie sobre & chic

La forme demi-arrondie de la ligne 230 allie un langage formel simple à un design classique. Cette forme très appréciée brille par son toucher agréable et ses multiples possibilités d'utilisation dans diverses variantes de finition.





235 Forme onglet élégante & classique

La forme en onglet fait ses preuves pour les objets intemporels et exigeants. Grâce à son aspect attrayant, cette forme très appréciée s'adresse à un large public. Elle transmet la qualité supérieure avec un certain charme et offre une solution adaptée à toutes les exigences.

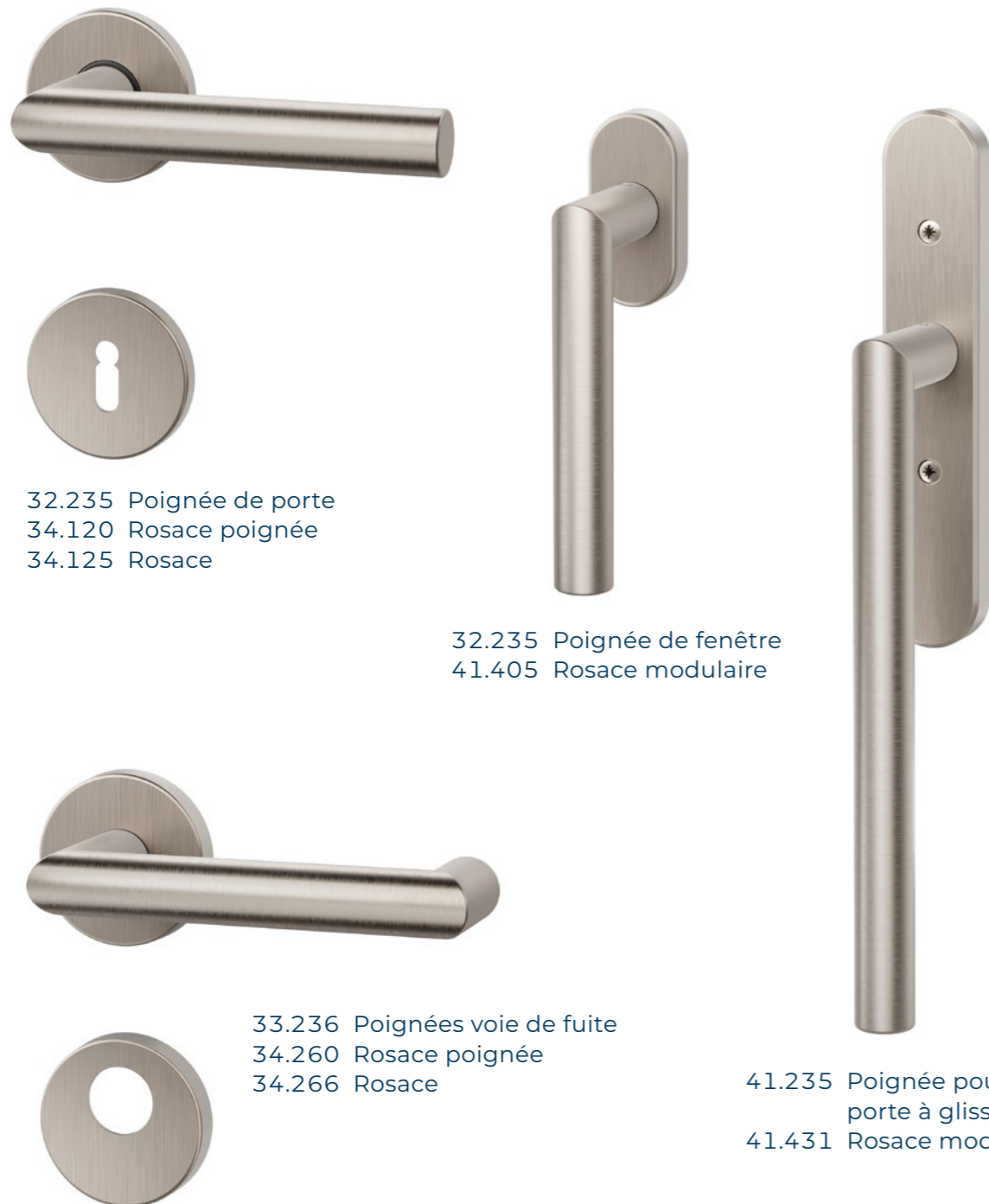

32.235 Poignée de porte
34.120 Rosace poignée
34.125 Rosace

32.235 Poignée de fenêtre
41.405 Rosace modulaire

33.236 Poignées voie de fuite
34.260 Rosace poignée
34.266 Rosace

41.235 Poignée pour
porte à glissière
41.431 Rosace modulaire



250 Forme arrondie harmonieuse & parfaite

Au cours des 50 dernières années, la forme ronde est devenue un véritable classique de l'architecture. La forme simple en U est polyvalente et très appréciée. On tient ainsi chaque jour un nouveau morceau d'histoire de l'architecture entre ses mains.



32.250 Poignée de porte
34.120 Rosace poignée
34.125 Rosace

32.250 Poignée de fenêtre
41.405 Rosace modulaire

33.253 Poignées voie de fuite
34.260 Rosace poignée
34.266 Rosace

41.250 Poignée pour
porte à glissière
41.430 Rosace modulaire



600 Forme ovale haute élégante & intemporelle

La forme attrayante confère à chaque objet un caractère particulier. Le design tangible et intemporel est disponible en zinc noble ou en laiton massif ainsi que dans diverses finitions. Paliers lisses sans entretien, diverses possibilités de combinaisons et un montage simple les caractérisent.



32.611 Poignée de porte
34.120 Rosace poignée
34.125 Rosace



32.612 Poignée de fenêtre
41.412 Rosace modulaire verrouillable

RC1-6



41.601 Poignée pour porte à glissière
41.430 Rosace modulaire



33.603 Poignées voie de fuite
34.260 Rosace poignée
34.266 Rosace



620 Forme d'arc simple & contemporain

La mode change - l'élégance intemporelle des poignées 620 reste intacte. Le modèle lancé au siècle dernier revit. Qu'il s'agisse de portes de chambres, de portes d'entrée, de voies de fuite, ou encore de poignées de fenêtres attrayantes, il existe une poignée adaptée à chaque domaine d'utilisation, avec une prise en main très agréable.



32.620 Poignée de porte
34.120 Rosace poignée
34.125 Rosace



32.620 Poignée de fenêtre
41.405 Rosace modulaire



41.620 Poignée pour porte à glissière
41.431 Rosace modulaire



33.623 Poignées voie de fuite
34.260 Rosace poignée
34.266 Rosace



Autres formes et designs

Outre les formes courantes sur le marché, nous proposons également des formes de poignées dont le design n'est pas standard, mais qui se sont néanmoins établies sur le marché. Ces formes séduisent par leur diversité, leur élégance et leur caractère unique.



32.210 Forme de la douille

La particularité du poignée à douille est la diversité de la poignée, qui est disponible en diverses surfaces.



32.227 Forme du manchon à onglet

La forme de la douille à onglet attire l'attention et donne une impression de modernité et d'élégance. La poignée est disponible dans n'importe quelle finition.



Assortiment varié

MEGA dispose d'une gamme variée et de qualité de ferrements pour portes, fenêtres et pour le secteur de la sécurité. Elles peuvent ainsi être utilisées de manière continue dans l'ensemble de l'habitation ou de l'immeuble et confèrent un environnement uniforme et harmonieux.

Olives



39.180



39.280



39.680

Boutons de portes



37.749



37.754



37.758





Rosaces de poignée



Rosaces de poignée avec mécanisme à ressort



Rosaces de sécurité

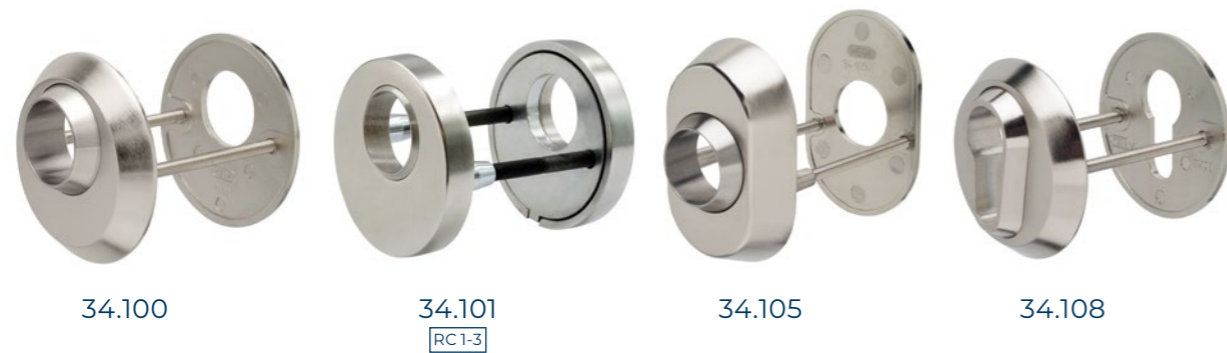

Entrées longues



Entrées longues de sécurité





Ferrements en acier inoxydable

Les garnitures en acier inox se distinguent par leur grande robustesse et une longue durée de vie. Le matériau hygiénique à la surface lisse et non poreuse empêche la transmission des bactéries et est apprécié dans les établissements de santé. Nous distinguons différentes classes de qualité : Garniture de base, standard, objet et objet premium.

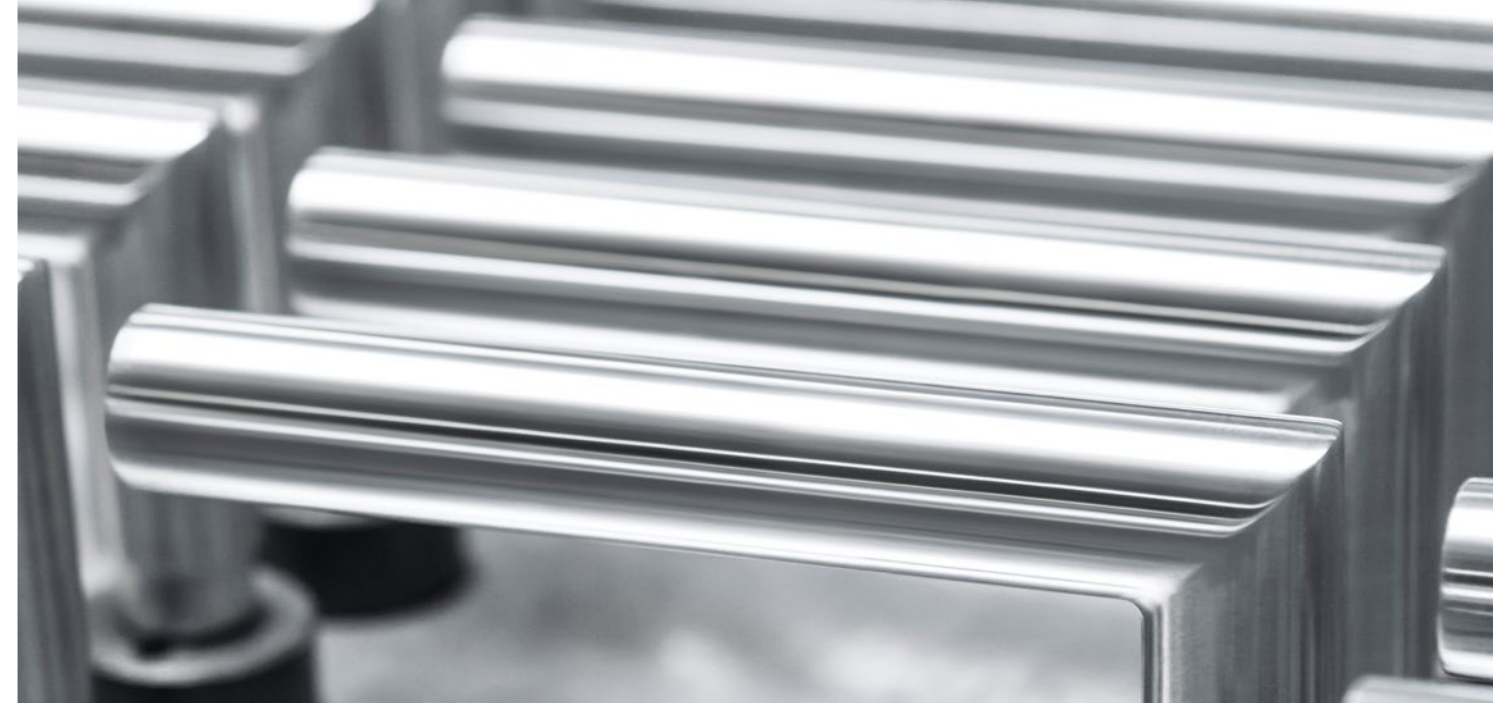

01-32235-120-125

Garniture de base

La rosace-embase est en matière synthétique. La garniture à poignée est, avec la rosace de recouvrement, rivée tournant sur palier sans entretien. Un ressort de rappel à butée fixe de 90° est également intégré dans la garniture à poignée.

- Matériel: Acier inox, mat satiné
- Conformément à la norme EN 1906



02-32230-120-125

Garniture standard

La rosace-embase en matière synthétique renforcée fait fonction de guide de la poignée sur le plan axial et radial. Une rondelle ondulée compense les tolérances angulaires entre la tige et l'angle d'appui de la rosace-embase.

- Matériel: Acier inox, mat satiné
- Classe qualité EN 1906, classe 3



03-32100-120-126

Garniture pour bâtiments publics

Le palier lisse en plastique très résistant et ne nécessitant pas d'entretien est placé de manière flottante dans la rosace de base en acier et compense les forces axiales et radiales. Une rondelle ondulée compense les tolérances angulaires entre la tige de la poignée et l'angle d'appui de la rosace-embase.

- Matériel: Acier inox, mat satiné
- Classe qualité EN 1906, classe 4
- Testé conforme selon norme DIN 18273



04-32250-120-126

Garniture premium pour bâtiments publics

Les roulements à billes industriels sont caractéristiques de ces garnitures haut de gamme pour bâtiments publics: un roulement à billes rainuré, précis, sans entretien et étanche assure le logement équilibré et sans jeu de la poignée.

- Matériel: Acier inox, mat satiné
- Classe qualité EN 1906, classe 4
- Testé conforme selon norme DIN 18273

MEGA Ferrements – Qualité Suisse

MEGA GOSSAU SA produit des ferrements pour portes et fenêtres avec passion. Nos ferrements en zinc et laiton sont de première qualité suisse – développés et fabriqués par MEGA avec le plus grand soin et la plus grande précision.

MEGA Ferrements sur buildup.ch

Vous trouverez notre gamme variée de ferrures MEGA sur buildup.ch